

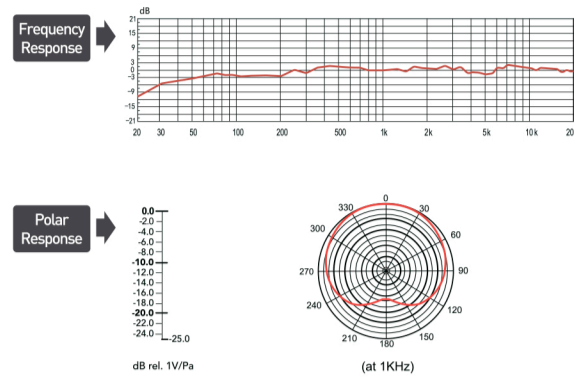

РУКОВОДСТВО ПОЛЬЗОВАТЕЛЯ

Технические характеристики

Микрофон	Диаметр конденсатора 14мм
Полярная схема	Кардиоидная
Частотный отклик	20Hz-20kHz
Чувствительность	-13.5dBFS~0.5dBFS (±3dB, 94dB SPL at 1kHz)
Max SPL	93.5dB
S/N соотношение	60dB
Кабель	USB A to B cable



- 01 -

Введение

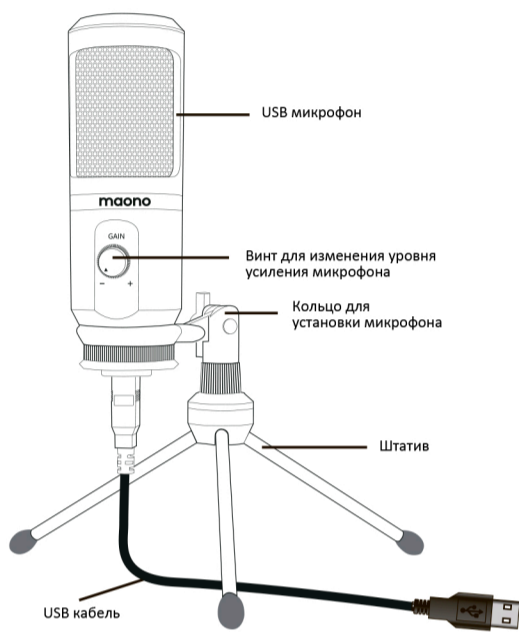

- 02 -

В упаковку включены:

USB микрофон	x1	Штатив	x1
USB кабель	x1	Пользовательская инструкция	x1
Кольцо для установки микрофона	x1		

Краткое руководство по установке:

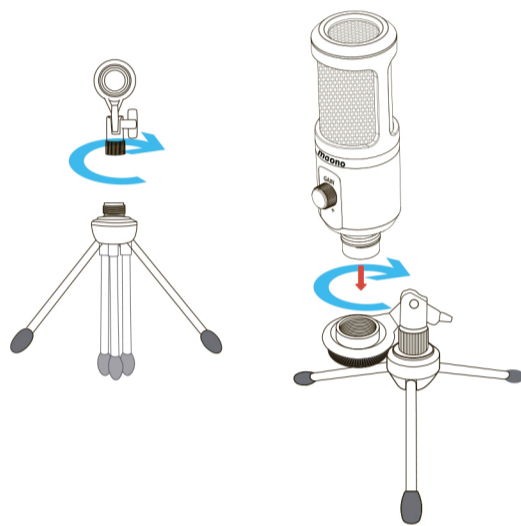

- 03 -

Размещение микрофона:

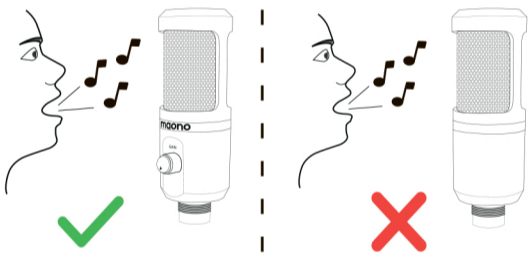

Подключение к компьютеру:

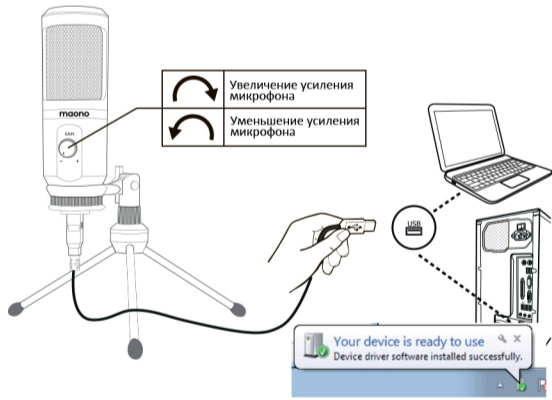

- 04 -

Как настроить на компьютере:

Windows 10,8,7

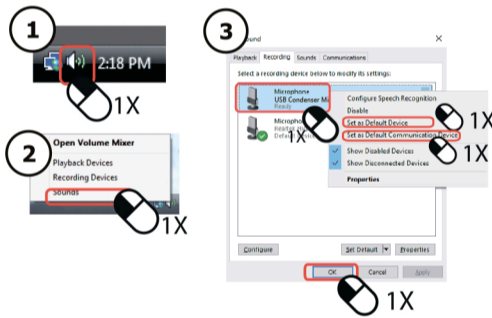

Настройка уровня усиления микрофона:

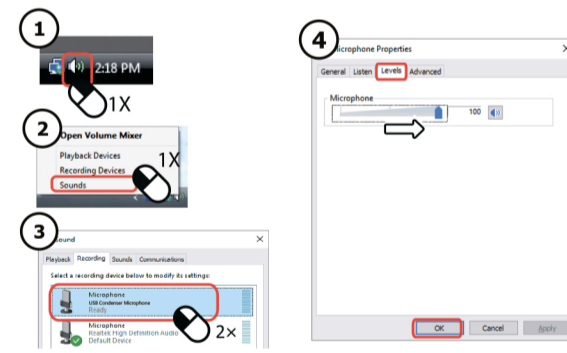

- 05 -

Как настроить на Apple Mac OS:

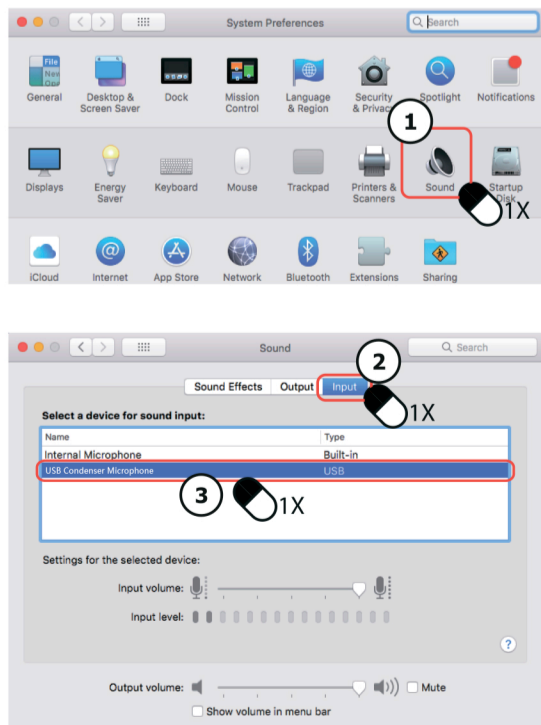

- 06 -

Дополнительная информация:

Внешний вид изделия и его характеристики могут подвергаться изменениям без предварительного уведомления

Комплектация прибора может меняться без предварительного уведомления

Изготовитель: Zhaoqing Junfeng Electronics Co., Ltd, место нахождения: East 3-5, Huaxing Maofang Bldg., Waijing Ind. Village, No. 6, Duanzhou 3rd Road, Duanzhou Dist, Zhaoqing City, Guangdong, China

Адреса производств:
1. ZhaoQing HeJia Electronics Co., Ltd., Building 1, Waijing Industry Village, Duanzhou 3 road, Duanzhou district, Zhaoqing, Китай
2. SHENZHEN XUNWEIJIA TECHNOLOGY DEVELOPMENT CO., LTD., Room 1104, Jinhua building, Gaofeng road in Dalang, longhua new district, Baoan, Shenzhen, Китай

Импортер в РБ: ООО «КонтинентЭкспорт» 222397, Минская область, г.Мядель, ул. Шаранговича, д.2, комната 2
Почтовый адрес: 220079 г.Минск а/я 244
УНП 193120432
<https://www.arteka.by/>

Дата изготовления: 07.2021